

FICHA TÉCNICA

Si-20

Bomba de pistón

Referencia Sauermann®: SI20CE02UN23



Para una instalación discreta dentro de la unidad de aire acondicionado

La Si-20 puede instalarse en el interior de cualquier tipo de unidad de aire acondicionado o canaleta gracias a la finura récord de su carcasa. Esta mini bomba presenta una relación tamaño/prestaciones/ruido puntera en el mercado y una fiabilidad a toda prueba. Su tecnología patentada de bomba de pistón absorbe los condensados producidos por las unidades de aire acondicionado de hasta 20 kW, con un consumo muy bajo de energía.

Ventajas



Silenciosa

- Relación potencia/ruido récord: tan solo 19 dBA.
- Contaminación acústica netamente inferior a la de las unidades de aire acondicionado más silenciosas.
- Espuma aislante en el tubo suministrado para reducir las vibraciones.



Fiabilidad y ecosostenibilidad

- Resistente a todo tipo entornos.
- Puede drenar condensados cargados de pequeñas partículas.
- Pensada para poder sustituir la mayoría de modelos de mini bomba del mercado.
- Diseñada para un desensamblaje adaptado al reciclaje de los plásticos y componentes.



Instalación fácil

- La mini bomba más fina del mercado: tan solo 27 x 27 mm de sección.
- Puede integrarse en el interior de todas las unidades de aire acondicionado del mercado.
- Puede introducirse en las canaletas y sujetarse a los tubos frigoríficos mediante cuatro fijaciones laterales para abrazaderas de apriete.
- Conexión y desconexión del detector en un clic desde una toma remota para facilitar la instalación y el mantenimiento.
- Accesorios incluidos para simplificar la instalación: fijaciones, platinas, antisifón premontado, etc.



Potencia excepcional

- Relación tamaño/potencia récord: caudal máximo de 20 litros por hora para unidades de aire acondicionado de hasta 20 kW.
- Tecnología patentada de bomba de pistón de muy alta eficacia.

Contenido del kit



- Bomba de pistón con cable de alimentación de 1,5 m: 2 hilos de alimentación, 2 hilos para el contacto de seguridad.
- 1 bloque de detección (SI2958, cable de alimentación 1,5 m).
- Tubo PVC transparente Ø int. 6 mm - L 60 mm, provisto de un conector "Drain Safe Device" preinstalado.
- Tubo PVC Ø int. 6 mm - L: 0,63 m provisto de espuma aislante.

- Kit de instalación del bloque de detección:
 - racor 90° Ø int. 15 mm x L 152 mm
 - tubo de ventilación Ø int. 4 mm x 75 mm
 - guía de fijación
 - adhesivo
 - 3 abrazaderas de apriete
 - 3 flejes, 2,5 x 200 mm
- 1 conjunto de fijación: 1 platina de fijación + 1 amortiguador de goma



Características técnicas

Caudal máximo	20 l/h
Altura de aspiración máx.	3 m
Altura de descarga máx.	10 m - caudal = 4 l/h
Presión máxima	14 m - caudal = 0 l/h
Nivel acústico	19 dBA
Alimentación eléctrica	230 V~ 50 Hz - 15 W
Clase de aislamiento	□ (aislamiento doble)
Niveles de detección	Marcha: 16 mm, Paro: 11 mm, Seguridad: 19 mm
Contacto de seguridad	NC 6 A resistivo - 250 V
Protección térmica (sobrecalentamiento)	115 °C (rearranque automático)
Temperatura máx. condensados	35 °C
Ciclo de funcionamiento	100 % - Marcha continua
Protección	IPX2
Normas de seguridad	CE, EAC, UKCA
Directiva RoHS	Conforme
Directiva RAEE	Conforme
Dimensiones de la bomba	L 180 x An. 27 x Alt. 27 mm
Dimensiones del paquete	L 173 x An. 160 x Alt. 72 mm
Peso (con embalaje)	0,46 kg
Masterpack	6 piezas

Aplicaciones

Todas las unidades de aire acondicionado de hasta 20 kW

Accesorios

Descripción	Referencia
 Tubo de PVC transparente Ø int. 6 mm (1/4")	ACC00909: 5 m ACC00910: 50 m ACC00914: trenzado, 50 m
 5 acoplamiento autosellante para tubo Ø int. 6 mm (1/4")	ACC00919

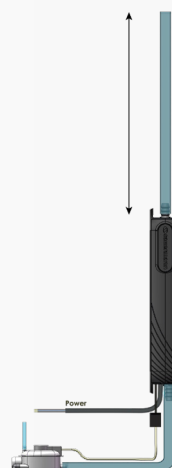
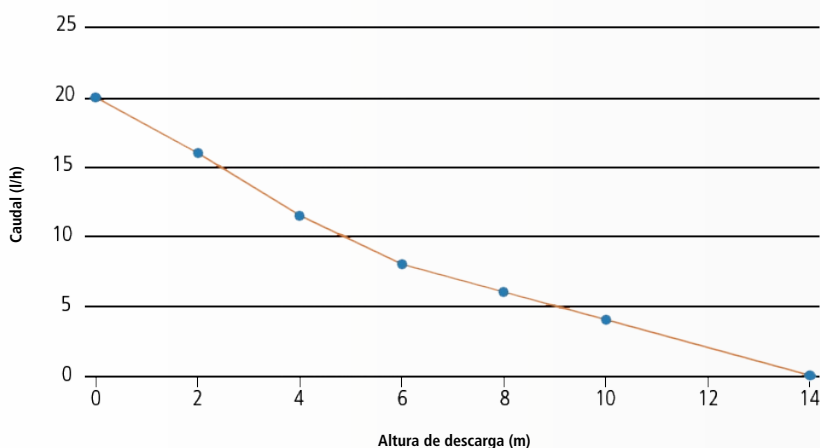
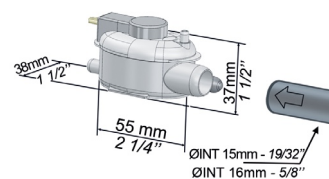
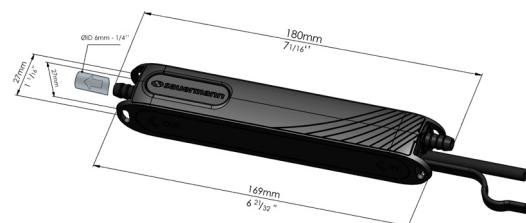

Si-20 (230 V ~ 50 Hz) Split & Multisplit System

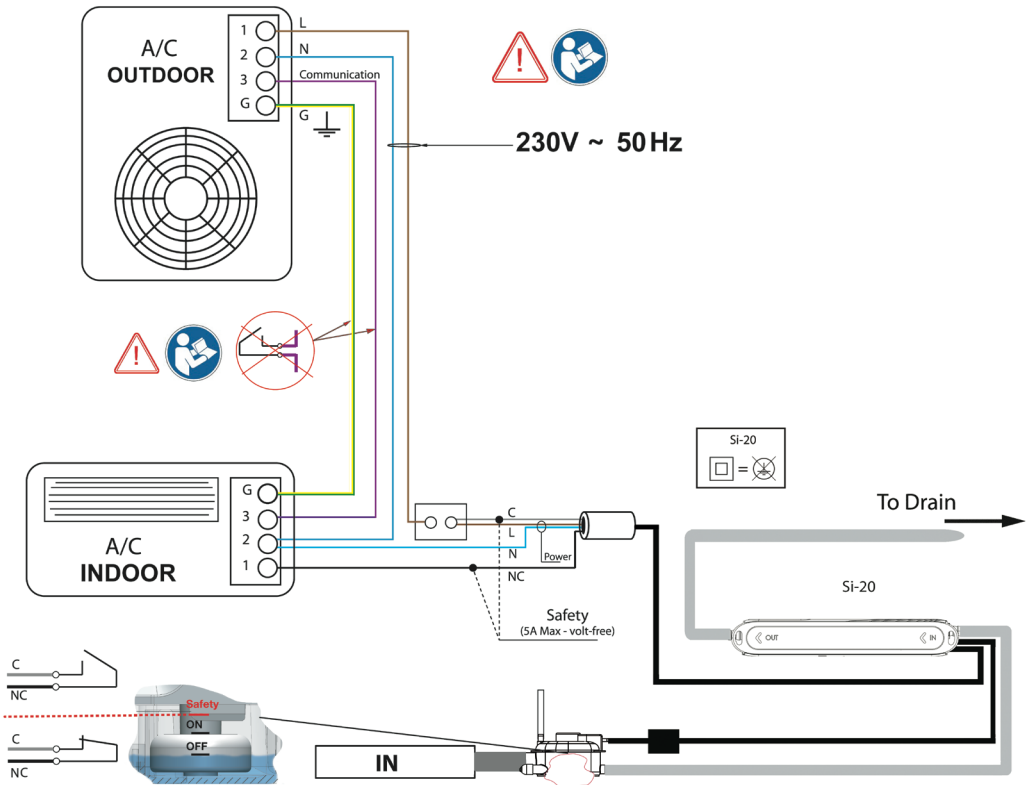

Si-20 (230 V ~ 50 Hz)

VRF System



YouTube

